

Montageanleitung	de
Assembly Instructions	en
Instruction de montage	fr
Istruzioni per il montaggio	it
Instrucciones de montaje	es
Instruções de montagem	pt
Montagehandleiding	nl
Samlevejledning	da
Monteringsanvisning	sv
Monteringsveiledning	no
Asennusohje	fi
Összeszerelési útmutató	hu
Instrukcja montażu	pl
Инструкция по сборке	ru
Návod na montáž	sk
Uputstvo za montažu	hr
Navodila za montažo	sl

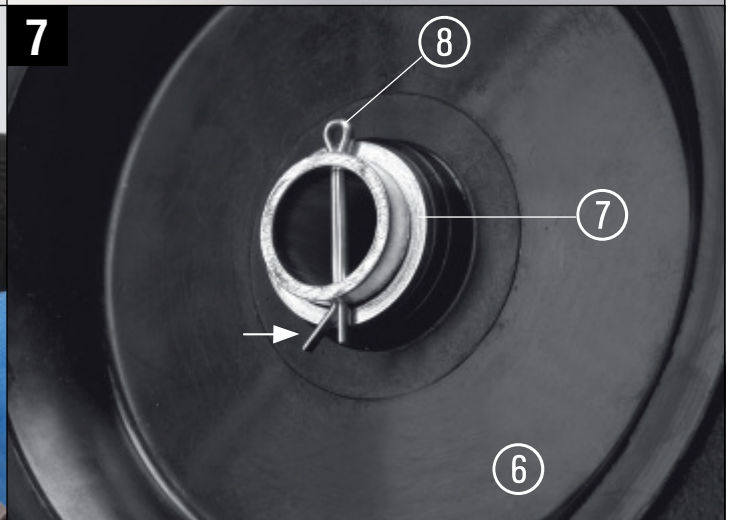

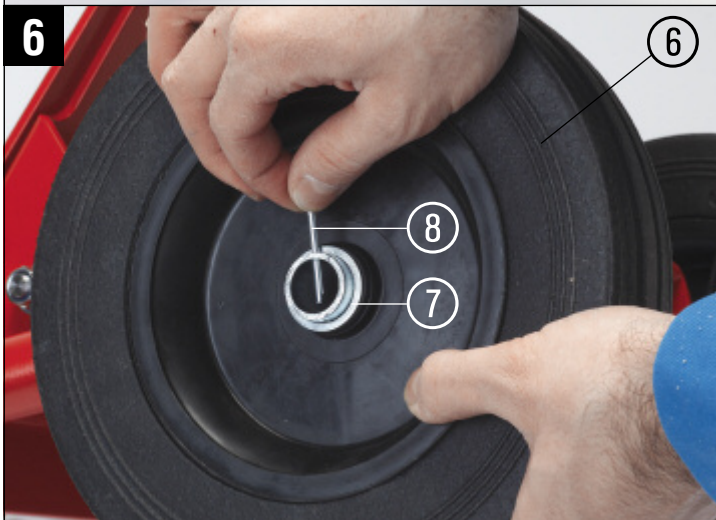

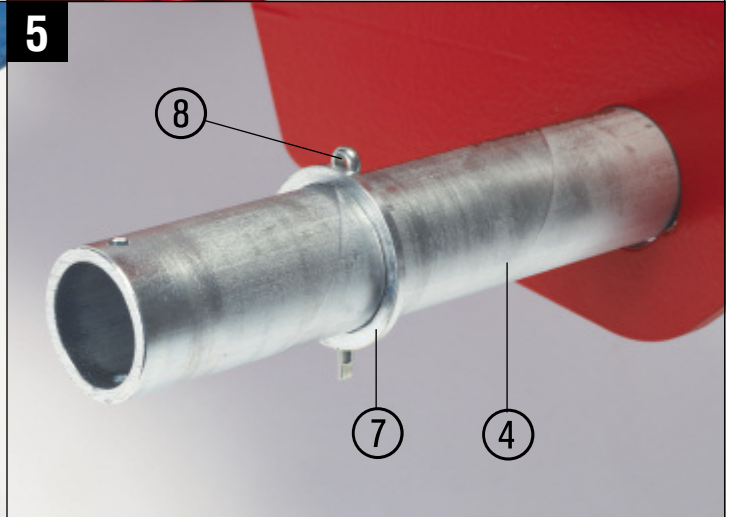

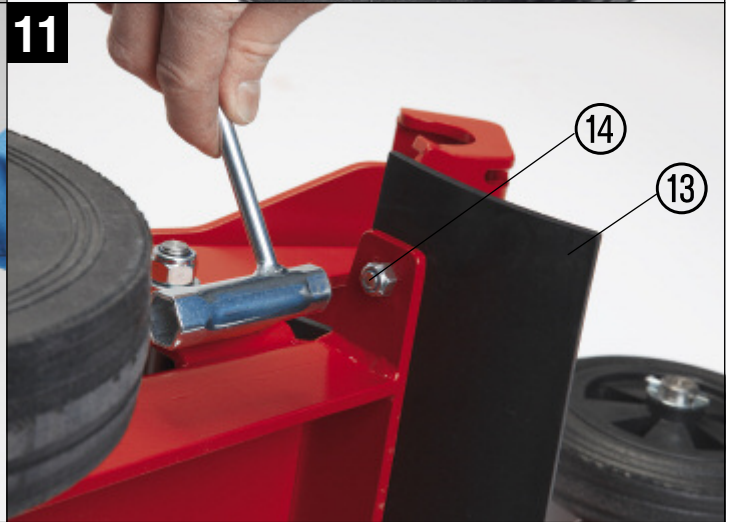
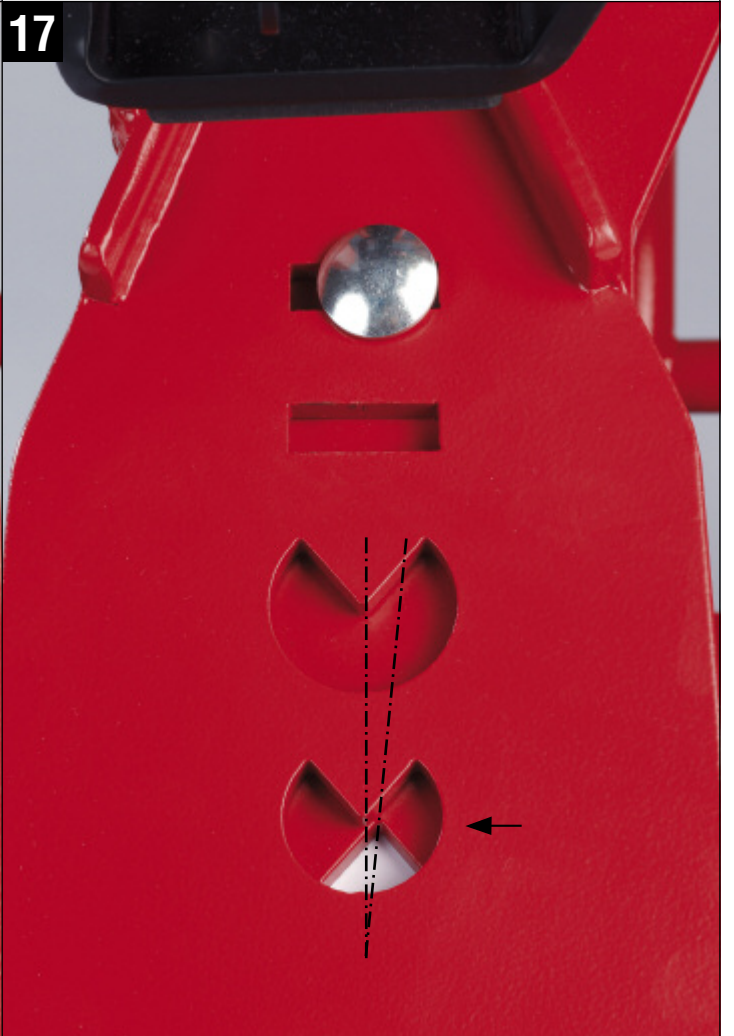
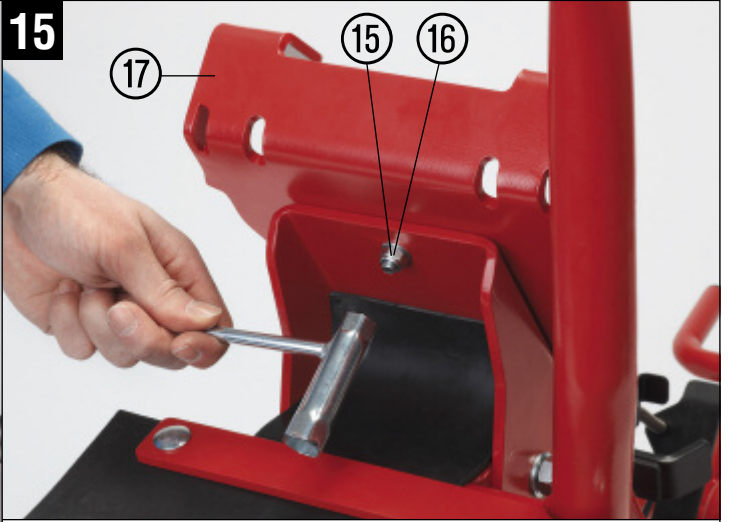
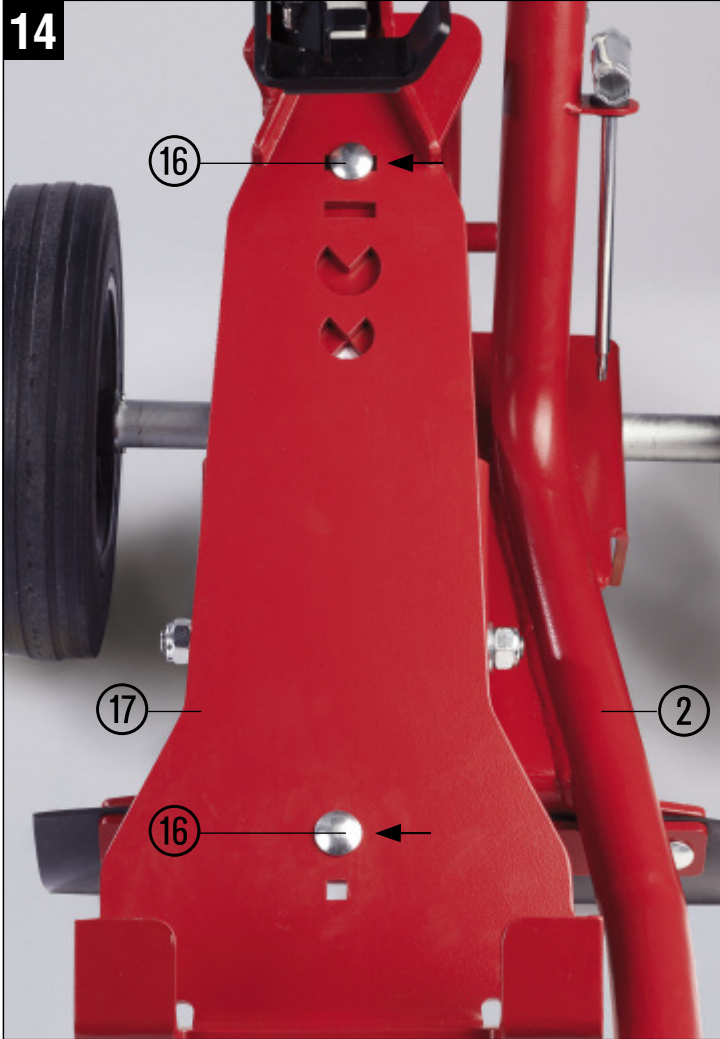

18



19



20



21



22



23



24



25



26



Zusammenbauanleitung Führungswagen DSH-FSC

1. Sicherheitshinweise

- Verwenden Sie diesen Führungswagen nur in Verbindung mit den Hilti Benzintrennschleifern DSH 700 oder DSH 900!
- Beachten Sie die Bedien- und Sicherheitshinweise des verwendeten Hilti Benzintrennschleifers!

2. Zusammenbau des Führungswagens

2.1 Montieren Sie den Handgriff 2 3

Montieren Sie den Handgriff ① am Rahmen ② und befestigen Sie den Handgriff mit der Sternmutter ③.

2.2 Befestigen Sie die Radachse am Rahmen 4

Schieben Sie die Radachse ④ in die Aufnahmebohrungen am Rahmen ② und klemmen Sie diese mittels Sterngriff ⑤.

2.3 Montieren Sie das zweite Rad 5 6 7

Befestigen Sie das zweite Rad ⑥ mit den Scheiben ⑦ und den Splinten ⑧ auf der Radachse ④.

2.4 Montieren Sie das vordere Rad 8 9

Montieren Sie das vordere Rad ⑨ mit der Scheibe ⑩ und dem Splint ⑪ auf der vorderen Radachse ⑫.

2.5 Montieren Sie den Spritzschutz 10 11

Montieren Sie den Spritzschutz ⑬ mit den zwei Schrauben ⑭ am Rahmen ②.

3. Einstellung des Maschinenträgers

- **Hinweis:** Der Maschinenträger ist so eingestellt, dass der Sägearm des DSH 900-40 Benzintrennschleifers bei voller Schnitttiefe nicht am Boden streift. Bei Verwendung von DSH 900-35, DSH 700-35 und DSH 700-30 muss der Maschinenträger nach unten verstellt werden damit die volle Schnitttiefe erreicht werden kann.

3.1 Demontieren Sie den Maschinenträger 12 13

Entfernen Sie die beiden Sechskantmutter ⑮ und die Schrauben ⑯ vom Maschinenträger ⑰.

3.2 Montage des Maschinenträgers in der unteren Position 14 15 16

Stecken Sie die beiden Schrauben ⑰ in die jeweils obere Öffnung am Maschinenträger ⑱ und befestigen Sie den Maschinenträger wieder am Rahmen ②.

- **Hinweis:** Achten Sie bei der Montage des Maschinenträgers auf dessen mittige Ausrichtung.

4. Einstellung des Geradeauslaufs

- **Hinweis:** Der Führungswagen ist so ausgelegt dass der Benzintrennschleifer gerade schneidet wenn sich die Markierung am Maschinenträger in der Mittenposition befindet. Wenn Sie feststellen, dass der Benzintrennschleifer beim schneiden auf eine Seite zieht können Sie dies, durch Einstellen des Maschinenträger, ausgleichen.

4.1 Einstellung des Geradeauslaufs 17

Lösen sie die obere Sechskantmutter ⑮ am Maschinenträger ⑱ und schwenken Sie den hintern Teil des Maschinenträgers in die Richtung in welcher der Schnitt verläuft.

5. Montage des Benzintrennschleifers 18 bis 26

1. Bringen Sie den Hebel für die Tiefenverstellung ⑲ in die obere Position.
2. Öffnen Sie den Niederhalter ⑳ durch Lösen der Sternschraube ㉑.
3. Stellen Sie den Trennschleifer mit den Rädern ㉒ wie abgebildet in die vordere Geräteaufnahme und schwenken Sie den Handgriff ㉓ des Trennschleifers unter den Niederhalter ⑲.
4. Befestigen Sie den Benzintrennschleifer durch Festdrehen der Sternschraube ㉑.
5. Montieren Sie den befüllten Wasserdank ㉔.
6. Bringen Sie den Handgriff in eine für Sie angenehme Arbeitshöhe.
7. Stellen Sie die Schutzhaube ein.

DSH-FSC floor saw cart assembly instructions

1. Safety precautions

- Use this floor saw cart only in conjunction with the Hilti DSH 700 or DSH 900 gas saws.
- Observe the instructions and safety precautions listed in the operating instructions for your Hilti gas saw.

2. Assembling the floor saw cart

2.1 Fitting the handle 2 3

Fit the handle ① to the frame ② and secure it with the screw knob ③.

2.2 Fitting the wheel axle to the frame 4

Push the wheel axle ④ into the holes in the frame ② and secure it with the screw knob ⑤.

2.3 Fitting the second wheel 5 6 7

Secure the second wheel ⑥ on the wheel axle ④ by fitting the washer ⑦ and split pin ⑧.

2.4 Fitting the front wheel 8 9

Fit the front wheel ⑨ to the front wheel axle ⑫ and secure it with the washer ⑩ and split pin ⑪.

2.5 Fitting the spray guard 10 11

Use the two the screws ⑭ to secure the spray guard ⑬ to the frame ②.

3. Adjusting the machine mount

- **Note:** The machine mount is set in such a way that the saw arm of the DSH 900-40 gas saw does not come into contact with the floor when cutting to full depth. When used with the DSH 900-35, DSH 700-35 and DSH 700-30, the machine mount must be fitted in a lower position in order to reach full cutting depth.

3.1 Disassembling the machine mount 12 13

Remove both hex. nuts ⑮ and screws ⑯ from the machine mount ⑰.

3.2 Fitting the machine mount in the lower position 14 15 16

Insert the two screws ⑭ in the upper openings in the machine mount ⑰ and secure the machine mount to the frame ② once again.

- **Note:** When fitting the machine mount, take care to ensure it is aligned centrally.

4. Adjusting for straight running

- **Note:** The floor saw cart is designed so that the gas saw cuts in a straight line when the mark on the machine mount is in the middle position. If it is found that the gas saw pulls to one side while cutting, this can be compensated by adjusting the position of the machine mount.

4.1 Adjusting the machine mount 17 for straight running

Release the upper hex. nut ⑮ on the machine mount ⑰ and pivot the rear of the machine mount toward the side to which the saw tends to pull when cutting.

5. Fitting the gas saw 18 to 26

1. Bring the height adjustment lever ⑱ into the upper position.
2. Release the screw knob ⑳ on the grip clamp ⑲.
3. Place the gas saw in the forward section of the machine mount with its wheels positioned as shown in the illustration and then pivot the grip of the saw ㉔ into the grip clamp ⑲.
4. Secure the gas saw by tightening the screw knob ㉑.
5. Fit the water container ㉒ after filling it.
6. Adjust the position of the handle to bring it into a comfortable working position.
7. Adjust the disc/blade guard.

Instruction de montage – Chariot de guidage DSH-FSC

1. Consignes de sécurité

- Utiliser le chariot de guidage uniquement pour les tronçonneuses thermiques Hilti DSH 700 ou DSH 900 !
- Respecter les consignes d'utilisation et de sécurité du mode d'emploi de la tronçonneuse thermique !

2. Assemblage du chariot de guidage

2.1 Montage de la poignée 2 3

Monter la poignée ① sur le châssis ② et la fixer à l'aide de l'écrou étoile ③.

2.2 Montage de l'essieu sur le châssis 4

Pousser l'essieu ④ dans les alésages de positionnement sur le châssis ② et les serrer à l'aide de la molette ⑤.

2.3 Montage de la seconde roue 5 6 7

Fixer la seconde roue ⑥ avec les disques ⑦ et les circlips ⑧ sur l'essieu ④.

2.4 Montage de la roue avant 8 9

Monter la roue avant ⑨ avec le disque ⑩ et le circlip ⑪ sur l'essieu avant ⑫.

2.5 Montage de la protection contre la projection 10 11

Monter la protection contre la projection ⑬ à l'aide des deux vis ⑭ sur le châssis ②.

3. Ajustage du support-machine

- **Remarque** : Le support-machine est réglé de sorte que le bras de sciage de la tronçonneuse thermique DSH 900-40 ne frotte pas sur le sol à la profondeur de coupe maximale. Lors de l'utilisation de DSH 900-35, DSH 700-35 et DSH 700-30, le support-machine doit être ajusté vers le bas pour que la profondeur de coupe maximale puisse être atteinte.

3.1 Démontage du support-machine 12 13

Retirer les deux écrous hexagonaux ⑮ et les vis ⑯ du support-machine ⑰.

3.2 Montage du support-machine dans la position inférieure 14 15 16

Introduire les deux vis ⑰ dans l'ouverture supérieure respective sur le support-machine ⑰ et fixer à nouveau le support-machine sur le châssis ②.

- **Remarque** : Lors du montage du support-machine, veiller à ce qu'il soit en position médiane.

4. Réglage de la progression rectiligne

- **Remarque** : Le chariot de guidage est conçu de telle sorte que la tronçonneuse thermique coupe droit lorsque le repère se trouve en position médiane sur le support-machine. Lors de la découpe, si la tronçonneuse thermique tire sur le côté, cela peut être corrigé en ajustant le support-machine.

4.1 Réglage de la progression rectiligne 17

Desserrer l'écrou hexagonal supérieur ⑮ sur le support-machine ⑰ et faire basculer la partie arrière du support-machine dans le sens de progression de la coupe.

5. Montage de la tronçonneuse thermique de 18 à 26

1. Mettre le levier de réglage de la profondeur ⑱ en position supérieure.
2. Desserrer le dispositif de retenue ⑲ en desserrant la molette ⑳.
3. Ajuster la tronçonneuse avec les roues ㉑ dans le support avant prévu pour l'appareil, comme illustré, et pivoter la poignée ㉒ de la tronçonneuse sous le dispositif de retenue ⑲.
4. Fixer la tronçonneuse thermique en serrant la molette ㉓.
5. Installer le réservoir d'eau plein ㉔.
6. Placer la poignée à une hauteur commode pour le travail.
7. Mettre le carter de protection bien en place.

Istruzioni per il montaggio – carrello per troncatrici DSH-FSC

1. Indicazioni di sicurezza

- Utilizzare questo carrello per troncatrici solo in combinazione con le troncatrici a benzina Hilti DSH 700 o DSH 900!
- Attenersi alle Istruzioni per l'uso ed alle indicazioni di sicurezza della specifica troncatrice a benzina Hilti utilizzata!

it

2. Montaggio del carrello per troncatrice

2.1 Montare l'impugnatura 2 3

Montare l'impugnatura ① sul telaio ② e fissarla con l'apposito dado a stella ③.

2.2 Fissare l'asse al telaio 4

Spingere l'asse ④ nei fori di alloggiamento presenti sul telaio ② e bloccarlo per mezzo della manopola a crociera ⑤.

2.3 Montare la seconda ruota 5 6 7

Fissare la seconda ruota ⑥ con le rondelle ⑦ e la copiglia ⑧ sull'asse ④.

2.4 Montare la ruota anteriore 8 9

Montare la ruota anteriore ⑨ con la rondella ⑩ e la copiglia ⑪ sull'asse anteriore ⑫.

2.5 Montare il paraspruzzi 10 11

Montare il paraspruzzi ⑬ con le due viti ⑭ sul telaio ②.

3. Regolazione dell'alloggiamento macchina

- **Avvertenza:** L'alloggiamento macchina è concepito in modo tale che il braccio della troncatrice a benzina DSH 900-40 non venga a contatto con il terreno qualora fosse impostata la profondità di taglio massima. Utilizzando la DSH 900-35, DSH 700-35 e DSH 700-30 l'alloggiamento macchina dev'essere regolato verso il basso, affinché possa essere raggiunta la piena forza di taglio.

3.1 Smontare l'alloggiamento macchina 12 13

Rimuovere entrambi i dadi esagonali ⑮ e le viti ⑯ dall'alloggiamento macchina ⑰.

3.2 Montaggio dell'alloggiamento macchina nella posizione inferiore

14 15 16

Introdurre entrambe le viti ⑰ nei rispettivi fori superiori presenti sul telaio della macchina ⑰ e fissare nuovamente l'alloggiamento sul telaio ②.

- **Avvertenza:** Durante il montaggio dell'alloggiamento macchina accertarsi che l'alloggiamento stesso sia allineato centralmente.

4. Impostazione del movimento rettilineo

- **Avvertenza:** Il carrello è concepito in modo tale da consentire alla troncatrice a benzina di tagliare quando il contrassegno nell'alloggiamento della macchina si trova in posizione centrale. Qualora venisse appurato che, durante l'esecuzione del taglio, la troncatrice a benzina "sbanda" verso un lato, è possibile correggere questo difetto intervenendo sulla regolazione del supporto macchina.

4.1 Impostazione del movimento rettilineo 17

Allentare il dado esagonale superiore ⑮ nell'alloggiamento della macchina ⑰ ed inclinare la parte posteriore dell'alloggiamento stesso nella direzione in cui viene eseguito il taglio.

5. Montaggio della troncatrice a benzina 18 fino a 26

1. Portare la leva per la regolazione della profondità ⑱ nella posizione superiore.
2. Aprire l'elemento pressore ⑲ svitando la vite a stella ⑳.
3. Posizionare la troncatrice con le ruote ㉑ come illustrato nell'alloggiamento per l'attrezzo anteriore ed orientare l'impugnatura ㉒ della troncatrice sotto l'elemento pressore ⑲.
4. Fissare la troncatrice a benzina serrando la vite a stella ㉒.
5. Montare il serbatoio per l'acqua riempito ㉓.
6. Regolare l'impugnatura su un'altezza di lavoro comoda.
7. Posizionare il carter di protezione.

Instrucciones de ensamblaje del carro de guía DSH-FSC

1. Indicaciones de seguridad

- Utilice el carro de guía solo en combinación con las amoladoras tronadoras de gasolina Hilti DSH 700 o DSH 900.
- Observe las indicaciones de seguridad y manejo de la amoladora tronadora de gasolina Hilti utilizada.

2. Ensamblaje del carro de guía

2.1 Montaje de la empuñadura 2 3

Monte la empuñadura ① en el bastidor ② y fíjela con la tuerca de estrella ③.

2.2 Fijación del eje de rueda al bastidor 4

Desplace el eje de rueda ④ a los orificios de alojamiento del bastidor ② y apriete con la empuñadura en estrella ⑤.

2.3 Montaje de la segunda rueda 5 6 7

Fije la segunda rueda ⑥ con las arandelas ⑦ y los pasadores ⑧ sobre el eje de rueda ④.

2.4 Montaje de la rueda delantera 8 9

Monte la rueda delantera ⑨ con la arandela ⑩ y el pasador ⑪ sobre el eje de rueda delantero ⑫.

2.5 Montaje de la protección contra salpicaduras 10 11

Monte la protección contra salpicaduras ⑬ con los dos tornillos ⑭ en el bastidor ②.

3. Ajuste del portaherramientas

- **Indicación:** El portaherramientas está ajustado de forma que el brazo de la sierra de la amoladora tronadora de gasolina DSH 900-40 no toca el suelo incluso con el corte más profundo. Al utilizar las DSH 900-35, DSH 700-35 y DSH 700-30 el portaherramientas tiene que estar ajustado hacia abajo para que se pueda conseguir toda la profundidad de corte.

3.1 Desmontaje del portaherramientas 12 13

Retire las dos tuercas hexagonales ⑮ y los tornillos ⑯ del portaherramientas ⑰.

3.2 Montaje del portaherramientas en la posición inferior 14 15 16

Introduzca los dos tornillos ⑰ en las correspondientes aberturas superiores del portaherramientas ⑰ y fije de nuevo el portaherramientas al bastidor ②.

- **Indicación:** Durante el montaje de la herramienta tenga en cuenta su alineación central.

4. Ajuste de la marcha recta

- **Indicación:** El carro de guía está diseñado de forma que la amoladora tronadora de gasolina realiza cortes rectos cuando la marca del portaherramientas está en la posición central. Si durante el corte observa que la amoladora tronadora de gasolina se desvía hacia un lado, puede compensarlo ajustando el portaherramientas.

4.1 Ajuste de la marcha recta 17

Suelte la tuerca hexagonal superior ⑮ del portaherramientas ⑰ y gire la parte trasera del portaherramientas en el sentido de avance del corte.

5. Montaje de la amoladora tronadora de gasolina 18 hasta 26

1. Coloque la palanca de regulación de profundidad ⑱ en la posición superior.
2. Abra el pisador ⑲ soltando el tornillo en estrella ⑳.
3. Coloque la amoladora tronadora con las ruedas ㉑ como se muestra en el alojamiento de la herramienta delantero y sitúe la empuñadura ㉒ de la amoladora tronadora debajo del pisador ⑲.
4. Fije la amoladora tronadora de gasolina apretando el tornillo en estrella ㉓.
5. Monte el depósito de agua lleno ㉔.
6. Coloque la empuñadura a una altura de trabajo que le resulte cómoda.
7. Coloque la cubierta de protección.

es

Instruções de montagem do carro-guia DSH-FSC

1. Normas de segurança

- Utilize este carro-guia apenas em conjunto com as ferramentas de corte a gasolina DSH 700 ou DSH 900 da Hilti!
- Leia as normas de utilização e segurança da ferramenta de corte a gasolina Hilti utilizada!

2. Montagem do carro-guia

2.1 Coloque o punho 2 3

Coloque o punho ① no quadro ② e aperte-o com a porca em forma de estrela ③.

2.2 Fixe o eixo da roda ao quadro 4

Empurre o eixo da roda ④ para dentro dos orifícios de montagem no quadro ② e aperte-o com ajuda do punho estrelado ⑤.

2.3 Coloque a segunda roda 5 6 7

Fixa a segunda roda ⑥ com as anilhas ⑦ e os contrapinos ⑧ sobre o eixo da roda ④.

2.4 Coloque a roda dianteira 8 9

Coloque a roda dianteira ⑨ com a anilha ⑩ e o contrapino ⑪ sobre o eixo da roda dianteira ⑫.

2.5 Coloque a protecção contra salpicos 10 11

Coloque a protecção contra salpicos ⑬ com os dois parafusos ⑭ ao quadro ②.

3. Ajuste do porta-máquina

- **Nota:** O porta-máquina está ajustado de forma que, à profundidade de corte total, o braço de corte da ferramenta de corte a gasolina DSH 900-40 não raspe no chão. Quando se utiliza a DSH 900-35, DSH 700-35 e DSH 700-30, o porta-máquina tem de ser ajustado para baixo para que se possa atingir a profundidade de corte total.

3.1 Desmonte o porta-máquina 12 13

Retire ambas as porcas sextavadas ⑮ e os parafusos ⑯ do porta-máquina ⑰.

3.2 Montagem do porta-máquina na posição inferior 14 15 16

Enfie ambos os parafusos ⑯ no respectivo orifício superior no porta-máquina ⑰ e volte a fixar o porta-máquina ao quadro ②.

- **Nota:** Durante a montagem do porta-máquina, preste atenção ao alinhamento centrado do mesmo.

4. Ajuste do avanço em linha recta

- **Nota:** O carro-guia está concebido de modo que a ferramenta de corte a gasolina corte em linha recta quando a marca no porta-máquina se encontra na posição central. Se, ao cortar, verificar que a ferramenta de corte a gasolina se desvia para um dos lados, poderá compensá-lo ajustando o porta-máquina.

4.1 Ajuste do avanço em linha recta 17

Solte a porca sextavada ⑮ em cima no porta-máquina ⑰ e rode a parte de trás do porta-máquina no sentido para onde o corte se desvia.

5. Montagem da ferramenta de corte a gasolina 18 a 26

1. Coloque a alavanca para regulação da profundidade ⑱ na posição superior.
2. Abra o depressor ⑲ aliviando o parafuso em estrela ⑳.
3. Coloque a ferramenta de corte com as rodas ㉑, como ilustrado, no alojamento dianteiro e desça o punho ㉒ da ferramenta de corte abaixo do depressor ⑲.
4. Fixe a ferramenta de corte a gasolina apertando o parafuso em estrela ⑳.
5. Coloque o depósito da água cheio ㉓.
6. Coloque o punho a uma altura de trabalho que seja confortável para si.
7. Ajuste o resguardo do disco.

Montagehandleiding geleidewagen DSH-FSC

1. Veiligheidsinstructies

- Gebruik deze geleidewagen alleen in combinatie met de Hilti benzine doorslijpmachine DSH 700 of DSH 900!
- Neem de bedienings- en veiligheidsinstructies van de gebruikte Hilti benzine doorslijpmachine in acht!

2. Monteren van de geleidewagen

2.1 Monteer de handgreep 2 3

Monteer de handgreep ① op het frame ② en bevestig de handgreep met de stermer ③.

2.2 Wielas op het frame bevestigen 4

Schuif de wielas ④ in de bevestigingsboringen van het frame ② en klem deze vast met de schroefknop ⑤.

2.3 Tweede wiel monteren 5 6 7

Bevestig het tweede wiel ⑥ met de ring ⑦ en de splitpen ⑧ op de wielas ④.

2.4 Voorste wiel monteren 8 9

Monteer het voorste wiel ⑨ met de ring ⑩ en de splitpen ⑪ op de voorste wielas ⑫.

2.5 Spatbescherming monteren 10 11

Monteer de spatbescherming ⑬ met de twee bouten ⑭ op het frame ②.

3. Instelling van de machinehouder

- **Aanwijzing:** De machinehouder is dusdanig ingesteld dat de zaagarm van de DSH 900-40 benzine doorslijpmachine bij maximale snijdiepte de vloer niet raakt. Bij gebruik van de DSH 900-35, DSH 700-35 en DSH 700-30 moet de machinehouder omlaag worden versteld, zodat de volledige snijdiepte kan worden bereikt.

3.1 Machinehouder demonteren 12 13

Verwijder de beide zeskantmoeren ⑮ en de bouten ⑯ van de machinehouder ⑰.

3.2 Montage van de machinehouder in de onderste positie 14 15 16

Steek de beide bouten ⑰ telkens in de bovenste opening van de machinehouder ⑱ en bevestig de machinehouder weer aan het frame ②.

- **Aanwijzing:** Let bij montage van de machinehouder op diens uitlijning in het midden.

4. Instelling van de rechthoek

- **Aanwijzing:** De geleidewagen is dusdanig gemaakt dat de benzine doorslijpmachine recht snijdt als de markering op de machinehouder zich in de middenstand bevindt. Als u vaststelt dat de benzine doorslijpmachine bij het snijden naar één zijde trekt, kunt u dit compenseren door de machinehouder in te stellen.

4.1 Instelling van de rechthoek 17

Maak de bovenste zeskantmoer ⑮ op de machinehouder ⑰ los en draai het achterste deel van de machinehouder in de richting waarin de snede verloopt.

5. Montage van de benzine doorslijpmachine 18 tot 26

1. Zet de hendel voor de diepte-instelling ⑲ in de bovenste positie.
2. Open de neerhouder ⑳ door de kruiskopschroef ㉑ los te draaien.
3. Plaats de doorslijpmachine met de wielen ㉒ zoals afgebeeld in de voorste apparaathouder en kantel de handgreep ㉓ van de doorslijpmachine onder de neerhouder ⑲.
4. Bevestig de benzine doorslijpmachine door de kruiskopschroef ㉑ vast te draaien.
5. Monteer de gevulde watertank ㉔.
6. Plaats de handgreep in een voor u aangename werkhoogte.
7. Stel de beschermkap in.

nl

Samlevejledning til føringsvogn DSH-FSC

1. Sikkerhedsanvisninger

- Anvend kun denne føringsvogn sammen med Hilti benzindrevne skæremaskine DSH 700 eller DSH 900!
- Overhold forskrifterne for betjening og sikkerhed for den anvendte Hilti benzindrevne skæremaskine!

2. Samling af føringsvognen

2.1 Montering af håndtaget 2 3

Monter håndtaget ① på rammen ②, og fastgør det med stjernemøtrikken ③.

2.2 Fastgørelse af hjulakslen på rammen 4

Før hjulakslen ④ ind i holdeboringerne på rammen ②, og fastgør denne ved hjælp af stjernegrebet ⑤.

2.3 Montering af det andet hjul 5 6 7

Fastgør det andet hjul ⑥ på hjulakslen ④ med skiverne ⑦ og splitterne ⑧.

2.4 Montering af det forreste hjul 8 9

Monter det forreste hjul ⑨ på den forreste hjulaksel ⑫ med skiven ⑩ og splitten ⑪.

2.5 Montering af stænkbeskyttelsen 10 11

Monter stænkbeskyttelsen ⑬ med de to skruer ⑭ på rammen ②.

3. Indstilling af maskinkonsollen

- **Bemærk!** Maskinkonsollen er indstillet, så savearmen på den benzindrevne skæremaskine DSH 900-40 ved fuld skæredybde ikke berører gulvet. Ved anvendelse af DSH 900-35, DSH 700-35 og DSH 700-30 skal maskinkonsollen indstilles, så den kommer længere ned, for at den fulde skæredybde kan opnås.

3.1 Afmontering af maskinkonsollen 12 13

Fjern de to sekskantmøtrikker ⑮ og skruerne ⑯ fra maskinkonsollen ⑰.

3.2 Montering af maskinkonsollen i den nederste position 14 15 16

Sæt de to skruer ⑰ hver især i den øverste åbning på maskinkonsollen ⑰, og fastgør igen maskinkonsollen på rammen ②.

- **Bemærk!** Ved montering af maskinkonsollen er det vigtigt, at denne indstilles i midterposition.

4. Indstilling af ligeudkørsel

- **Bemærk!** Føringsvognen er designet, så den benzindrevne skæremaskine skærer lige, når markeringen på maskinkonsollen befinder sig i midterposition. Hvis du lægger mærke til, at den benzindrevne skæremaskine trækker til den ene side, kan du udligne dette ved at indstille maskinkonsollen.

4.1 Indstilling af ligeudkørsel 17

Løs den øverste sekskantmøtrik ⑮ på maskinkonsollen ⑰, og drej den bageste del af maskinkonsollen i samme retning som snittet.

5. Montering af den benzindrevne skæremaskine

18 til 26

1. Bring armen til dybdeindstilling ⑱ i øverste position.
2. Åbn nedholderen ⑲ ved at løsne stjerneskruen ⑳.
3. Sæt den benzindrevne skæremaskine med hjulene ㉑ i den forreste maskinholder som vist, og drej håndtaget ㉒ på skæremaskinen ned under nedholderen ⑲.
4. Fastgør den benzindrevne skæremaskine ved at spænde stjerneskruen ㉑.
5. Monter den fyldte vandbeholder ㉒.
6. Anbring håndtaget i en for dig behagelig arbejds højde.
7. Indstil beskyttelsesafskærmningen.

Monteringsanvisning vagn DSH-FSC

1. Säkerhetsföreskrifter

- Använd vagnen bara tillsammans med Hiltis bensindrivna kapmaskin DSH 700 eller DSH 900!
- Beakta användnings- och säkerhetsföreskrifterna för den aktuella bensindrivna kapmaskinen från Hilti!

2. Montering av vagnen

2.1 Montera handtaget 2 3

Montera handtaget ① på ramen ② och fäst handtaget med stjärnmuttern ③.

2.2 Fäst hjulaxeln i ramen 4

Skjut in hjulaxeln ④ i axelhålen på ramen ② och kläm fast den med hjälp av stjärngreppet ⑤.

2.3 Montera det andra hjulet 5 6 7

Fäst det andra hjulet ⑥ med skivorna ⑦ och sprintarna ⑧ på hjulaxeln ④.

2.4 Montera det främre hjulet 8 9

Montera det främre hjulet ⑨ med skivan ⑩ och sprinten ⑪ på främre hjulaxeln ⑫.

2.5 Montera stänkskyddet 10 11

Montera stänkskyddet ⑬ med de två skruvarna ⑭ på ramen ②.

3. Inställning av maskinstativet

- **Observera:** Maskinstativet är inställt så att sågarmen på den bensindrivna kapmaskinen DSH 900-40 inte rör vid underlaget vid fullt skärdjup. Vid användning av DSH 900-35, DSH 700-35 och DSH 700-30 måste maskinstativet flyttas ner så att fullt skärdjup kan uppnås.

3.1 Demontera maskinstativet 12 13

Ta bort de två sexkantsmutterna ⑮ och skruvarna ⑯ från maskinstativet ⑰.

3.2 Montering av maskinstativet i undre position 14 15 16

Sätt in de två skruvarna ⑯ i de övre hålen på maskinstativet ⑰ och fäst maskinstativet på ramen igen ②.

- **Observera:** Se vid montering av maskinstativet till att det nivelleras i mittläget.

4. Inställning av körning rakt fram

- **Observera:** Vagnen är konstruerad så att den bensindrivna kapmaskinen kapar rakt när markeringen på maskinbalken befinner sig i mittläget. Om du märker att kapmaskinen drar snett åt ena sidan vid kapningen kan du korrigera det genom att ställa in maskinstativet.

4.1 Inställning av körning rakt fram 17

Lossa den övre sexkantsmuttern ⑮ på maskinstativet ⑰ och vrid bakre delen av maskinstativet i snittets riktning.

5. Montering av den bensindrivna kapmaskinen

18 till 26

1. För spaken för djupinställning ⑱ till den övre positionen.
2. Öppna tillhållaren ⑲ genom att lossa stjärnskruven ⑳.
3. Placera kapmaskinen med hjulen ㉑ som på bilden i den främre verktyghållaren och sväng handtaget ㉒ på kapmaskinen under tillhållaren ⑲.
4. Fäst den bensindrivna kapmaskinen genom att dra åt stjärnskruven ⑳.
5. Montera den fyllda vattentanken ㉓.
6. Justera handtaget till önskad arbetshöjd.
7. Ställ in skyddskåpan.

SV

Monteringsveiledning for føringsvogn DSH-FSC

1. Sikkerhetsregler

- Denne føringsvognen skal kun brukes sammen med Hilti bensindrevet diamantkappskive DSH 700 eller DSH 900!
- Overhold betjenings- og sikkerhetsanvisningene for den aktuelle Hilti bensindrevne diamantkappskiven!

2. Montering av føringsvognen

2.1 Montere håndtaket 2 3

Monter håndtaket ① på rammen ② og fest håndtaket med fingermutteren ③.

2.2 Feste hjulakselen på rammen 4

Skyv hjulakselen ④ inn i festehullet på rammen ② og klem den faste med håndhjulet ⑤.

2.3 Montere det andre hjulet 5 6 7

Fest det andre hjulet ⑥ med skivene ⑦ og splintene ⑧ på hjulakselen ④.

2.4 Montere det fremre hjulet 8 9

Monter det fremre hjulet ⑨ med skiven ⑩ og splinten ⑪ på den fremre hjulakselen ⑫.

2.5 Montere sprutbeskyttelsen 10 11

Monter sprutbeskyttelsen ⑬ med de to skruene ⑭ på rammen ②.

3. Innstilling av maskinrammen

- **Henvisning:** Maskinrammen er innstilt slik at sagearmen på DSH 900-40 bensindrevet diamantkappskive ikke subber i gulvet ved full kappdybde. Ved bruk av DSH 900-35, DSH 700-35 og DSH 700-30 må maskinrammen justeres nedover slik at man kan oppnå full kappdybde.

3.1 Demontere maskinrammen 12 13

Fjern de to sekskantmutterne ⑮ og skruene ⑯ fra maskinrammen ⑰.

3.2 Montering av maskinrammen i nedre posisjon 14 15 16

Stikk de to skruene ⑰ i hver sin øvre åpning på maskinrammen ⑰ og fest maskinrammen igjen på hovedrammen ②.

- **Henvisning:** Ved montering av maskinrammen må du passe på at den er rettet inn midt på.

4. Justering av rett frem-kjøring

- **Henvisning:** Føringsvognen er utformet slik at den bensindrevne diamantkappskiven kapper rett når markeringen på maskinrammen befinner seg i midtre posisjon. Hvis du fastslår at den bensindrevne diamantkappskiven trekker til en av sidene, kan du kompensere dette ved å stille inn maskinrammen.

4.1 Justering av rett frem-kjøring 17

Løsne den øvre sekskantmutteren ⑮ på maskinrammen ⑰ og sving maskinrammens bakre del i den retningen som snittet går.

5. Montering av den bensindrevne diamantkappskiven 18 til 26

1. Sett spaken for dybdejustering ⑱ i øvre posisjon.
2. Åpne nedholderen ⑲ ved å løsne fingerskruen ⑳.
3. Plasser diamantkappskiven med hjulene ㉑ som avbildet i de fremre maskinfestene og sving håndtaket ㉒ på diamantkappskiven under nedholderen ⑲.
4. Fest den bensindrevne diamantkappskiven ved å trekke til fingerskruen ⑳.
5. Monter den fylte vanntanken ㉓.
6. Sett håndtaket i en arbeidshøyde som er komfortabel for deg.
7. Still inn beskyttelsesdekslet.

Vaunun DSH-FSC kokoamisohje

1. Turvallisuusohjeet

- Käytä tätä vaunua vain bensiinimoottorikäyttöisen Hilti-katkaisulaikkakoneen DSH 700 tai DSH 900 yhteydessä!
- Noudata käytettävän bensiinimoottorikäyttöisen Hilti-katkaisulaikkakoneen käyttö- ja turvallisuusohjeita!

2. Vaunun kokoaminen

2.1 Käsikahvan kiinnittäminen 2 3

Asenna käsikahva ① runkoon ② ja kiinnitä käsikahva tähtimutterilla ③.

2.2 Pyöräakselin kiinnittäminen runkoon 4

Työnnä pyöräakseli ④ kiinnitysreikiin rungossa ② ja kiinnitä akseli tähtikahvalla ⑤.

2.3 Toisen pyörän asennus 5 6 7

Kiinnitä toinen pyörä ⑥ levyillä ⑦ ja sokilla ⑧ pyöräakseliin ④.

2.4 Etupyörän asennus 8 9

Kiinnitä etupyörä ⑨ levyllä ⑩ ja sokilla ⑪ etupyöräakseliin ⑫.

2.5 Roiskesuojan asennus 10 11

Kiinnitä roiskesuoja ⑬ kahdella ruuvilla ⑭ runkoon ②.

3. Konetelineen säätäminen

- **Huomautus:** Koneteline on säädetty siten, että bensiinimoottorikäyttöisen katkaisulaikkakoneen DSH 900-40 leikkausvarsi ei hankaa maahan suurinta leikkaussyvyttäkään käytettäessä. Katkaisulaikkakonetta DSH 900-35, DSH 700-35 tai DSH 700-30 käytettäessä koneteline on säädettävä alemmas, jotta suurin leikkaussyvyys voidaan saavuttaa.

3.1 Konetelineen irrottaminen 12 13

Kierrä kummatkin kuusiokantamutterit ⑮ ja ruuvit ⑯ irti konetelineestä ⑰.

3.2 Konetelineen kiinnittäminen alimpaan asentoonsa 14 15 16

Laita kummatkin ruuvit ⑯ ylempiin reikiin konetelineessä ⑰ ja kiinnitä koneteline takaisin runkoon ②.

- **Huomautus:** Kun kiinnität konetelinettä, varmista, että se tulee keskelle.

4. Suoraankulun säätäminen

- **Huomautus:** Vaunu on suunniteltu siten, että bensiinimoottorikäyttöinen katkaisulaikkakone leikkaa suoraan, jos konetelineen merkintä on keskiasennossa. Jos toteat, että bensiinimoottorikäyttöinen katkaisulaikkakone leikkattaessa puoltaa, voit korjata tilanteen säätämällä konetelinettä.

4.1 Suoraankulun säätäminen 17

Löystytä konetelineen ⑰ ylempi kuusiokantamutteri ⑮ ja käännä konetelineen takapäätä siihen suuntaan, mihin kone puoltaa.

5. Bensiinimoottorikäyttöisen katkaisulaikkakoneen asennus 18 – 26

1. Käännä syvyys säädön vipu ⑱ yläasentoon.
2. Avaa painin ⑲ löystyttämällä tähtiruuvi ⑳.
3. Aseta katkaisulaikkakone pyörillään ㉑ kuvan mukaisesti konetelineen etupäähän ja käännä katkaisulaikkakoneen käsikahva ㉒ painimen ⑲ alle.
4. Kiinnitä bensiinimoottorikäyttöinen katkaisulaikkakone kiristämällä tähtiruuvi ㉓ kiinni.
5. Kiinnitä täytetty vesisäiliö ㉔.
6. Säädä käsikahva itsellesi sopivaan työkorkeuteen.
7. Säädä teräsuojus.

fi

Összeszerelési útmutató DSH-FSC vezetőkocsihoz

1. Biztonsági előírások

- Ezt a vezetőkocsit csak DSH 700 vagy DSH 900 Hilti benzines darabológépekkel együtt használja!
- Vegye figyelembe az alkalmazott benzines darabológép kezelési utasítását és a biztonsági tudnivalókat!

2. Vezetőkocsi összeszerelése

2.1 Fogantyú felszerelése 2 3

Szerelje a fogantyút ① a keretre ②, és rögzítse a csillaganyával ③.

2.2 A keréktengely rögzítése a kereten 4

Tolja a keréktengelyt ④ a kereten ② lévő befogófuratokba, majd rögzítse ezeket a csillag alakú gomb segítségével ⑤.

2.3 Második kerék rögzítése 5 6 7

Rögzítse a második kereket ⑥ az alátét ⑦ és a biztosítószegek ⑧ segítségével a keréktengelyre ④.

2.4 Elülső kerék felszerelése 8 9

Szerelje az elülső kereket ⑨ az alátét ⑩ és a rögzítőszeg ⑪ segítségével az elülső keréktengelyre ⑫.

2.5 Védőlemez felszerelése 10 11

Szerelje fel a védőlemezt ⑬ a két csavar ⑭ segítségével a keretre ②.

3. A géptartó beállítása

- **Megjegyzés:** A gép tartója úgy van beállítva, hogy a DSH 900-40 benzines darabológép fűrészkarja maximális vágási mélység esetén sem ér a talajra. DSH 900-35, DSH 700-35 és DSH 700-30 gép alkalmazása esetén a géptartót lentre kell állítani, hogy elérhető legyen a teljes vágási mélység.

3.1 A géptartó leszerelése 12 13

Távolítsa el a hatlapú anyákat ⑮ és a csavarokat ⑯ a géptartóról ⑰.

3.2 A géptartó felszerelése az alsó pozícióba 14 15 16

Dugja mindkét csavart ⑰ a géptartón ⑱ lévő felső nyílásokba, majd újra rögzítse a géptartót a keretre ②.

- **Megjegyzés:** A géptartó szerelése során ügyeljen annak középpontos elhelyezésére.

4. Egyenesenfutás beállítása

- **Megjegyzés:** A vezetőkocsi kialakítása olyan, hogy a benzines darabológép egyenesen vág, ha a gép tartóján lévő jelölés a középső pozícióban van. Ha úgy érzi, hogy a benzines darabológép a vágás során egy oldalra húz, ezt a gép tartójának beállításával korrigálhatja.

4.1 Egyenesenfutás beállítása 17

Lazítsa meg a felső hatlapú anyát ⑮ a géptartón ⑱, és billentse a géptartó hátsó részét abba az irányba, amelybe a vágás eltér az egyenestől.

5. Benzines darabológép összeszerelése 18 – 26

1. Mozgassa a mélységállítás ⑲ állítókarját a felső állásba.
2. Nyissa ki a leszorítóelemet ⑲ a csillagcsavar ⑳ kioldásával.
3. Az ábrán látható módon állítsa a darabológépet a kerekek ㉑ segítségével az elülső gépbefogóba, majd hajtsa a darabológép markolatát ㉒ a leszorító ⑲ alá.
4. Rögzítse a benzines darabológépet a csillagcsavar ㉒ meghúzásával.
5. Szerelje fel a feltöltött víztartályt ㉓.
6. Állítsa a kézi markolatot az Ön számára kényelmes magasságba.
7. Állítsa be a védőburkolatot.

Instrukcja montażu wózka prowadzącego DSH-FSC

1. Wskazówki dotyczące bezpieczeństwa

- Wózka prowadzącego należy używać wyłącznie z ręczną przecinarką spalinową Hilti DSH 700 lub DSH 900!
- Należy przestrzegać wskazówek dotyczących obsługi i bezpieczeństwa dołączonych do przecinarki spalinowej Hilti!

2. Montaż wózka prowadzącego

2.1 Zamontowanie uchwytu 2 3

Zamontuj uchwyt ① na ramie ② i przymocuj go nakrętką gwiazdkową ③.

2.2 Przymocowanie osi kółka na ramie 4

Wsuń oś kółka ④ w otwór do mocowania na ramie ② i zakleszcz ją przy użyciu rękojeści gwiazdowej ⑤.

2.3 Zamontowanie drugiego kółka 5 6 7

Przymocuj drugie kółko ⑥ za pomocą tarczy ⑦ i zawleczek ⑧ na osi ④.

2.4 Zamontowanie przedniego kółka 8 9

Zamontuj przednie kółko ⑨ za pomocą tarczy ⑩ i zawleczeni ⑪ na przedniej osi ⑫.

2.5 Zamontowanie osłony przeciwbryzgowej 10 11

Zamontuj osłonę przeciwbryzgową ⑬ za pomocą dwóch śrub ⑭ na ramie ②.

3. Ustawianie nośnika narzędzi

- **Wskazówka:** Nośnik narzędzi jest tak ustawiony, że ramię piły DSH 900-40 przecinarki spalinowej przy pełnej głębokości cięcia nie ociera się o podłoże. W przypadku używania DSH 900-35, DSH 700-35 i DSH 700-30 należy przestawić nośnik narzędzi w dół, aby osiągnąć pełną głębokość cięcia.

3.1 Demontaż nośnika narzędzi 12 13

Usuń obie nakrętki sześciokątne ⑮ i wykręć śruby ⑯ z nośnika narzędzi ⑰.

3.2 Zamontowanie nośnika narzędzi w pozycji dolnej 14 15 16

Włóż obie śruby ⑰ w górne otwory na nośniku narzędzi ⑰ i ponownie zamocuj nośnik na ramie ②.

- **Wskazówka:** Podczas montażu nośnika narzędzi zwróć uwagę na jego środkowe położenie.

4. Ustawianie cięcia na wprost

- **Wskazówka:** Wózek prowadzący jest tak skonstruowany, że przecinarka spalinowa tnie prosto, gdy oznaczenie na nośniku narzędzi znajduje się w pozycji środkowej. Jeśli zauważysz, że podczas cięcia przecinarka spalinowa ściąga w jedną stronę, możesz ją wyregulować przez ustawienie nośnika narzędzi.

4.1 Ustawianie cięcia na wprost 17

Odkręć górną nakrętkę sześciokątną ⑮ na nośniku narzędzi ⑰ i odchyl tylną część nośnika narzędzi w kierunku przebiegu cięcia.

5. Montaż przecinarki spalinowej 18 do 26

1. Przesuń dźwignię zmiany głębokości ⑱ do góry.
2. Otwórz dociskacz ⑲ przez dokręcenie śruby z uchwytem gwiazdowym ⑳.
3. Wstaw przecinarkę kołami ㉑ w przednie mocowanie, jak pokazano na rysunku, i wsuń uchwyt ㉒ przecinarki pod dociskacz ⑲.
4. Zamocuj przecinarkę spalinową dokręcając śrubę z uchwytem gwiazdowym ⑳.
5. Zamontuj napełniony wodą zbiornik ㉓.
6. Ustaw uchwyt wózka na wysokości roboczej wygodnej dla użytkownika.
7. Ustaw prawidłowo osłonę tarczy.

pl

Инструкция по сборке напольного адаптера DSH-FSC

1. Указания по технике безопасности

- Используйте напольный адаптер только с отрезными машинами Hilti DSH 700 или DSH 900!
- Следуйте указаниям по эксплуатации и технике безопасности для используемой отрезной машины Hilti!

2. Сборка напольного адаптера

2.1 Монтаж рукоятки 2 3

Установите рукоятку ① на раме ② и закрепите её звездообразной гайкой ③.

2.2 Крепление колёсной оси на раме 4

Вставьте ось ④ в отверстия на раме ② и зажмите её рукояткой-грибком ⑤.

2.3 Монтаж второго колеса 5 6 7

Закрепите второе колесо ⑥ с помощью шайб ⑦ и шплинтов ⑧ на колёсной оси ④.

2.4 Монтаж переднего колеса 8 9

Закрепите переднее колесо ⑨ с помощью шайбы ⑩ и шплинта ⑪ на передней колёсной оси ⑫.

2.5 Монтаж брызговика 10 11

Закрепите брызговик ⑬ двумя болтами ⑭ на раме ②.

3. Регулировка станины

- **Указание:** Станина отрегулирована таким образом, чтобы консоль отрезной машины DSH 900-40 при полной глубине резания не касалась пола. При работе с DSH 900-35, DSH 700-35 и DSH 700-30 станину следует установить в нижнее положение для достижения полной глубины резания.

3.1 Демонтаж станины 12 13

Отверните обе шестигранные гайки ⑮ и извлеките болты ⑯ из станины ⑰.

3.2 Монтаж станины в нижнем положении 14 15 16

Вставьте оба болта ⑰ в верхние отверстия на станине ⑱ и снова закрепите станину на раме ②.

- **Указание:** При монтаже станины убедитесь в её выравнивании по центру.

4. Настройка движения по прямой

- **Указание:** Исполнение напольного адаптера предусматривает выполнение резки отрезной машиной по прямой, если метка на станине находится по центру. Если во время резки отрезная машина начнёт отклоняться в сторону, вы можете выровнять её путём регулировки станины.

4.1 Настройка движения по прямой 17

Отверните верхнюю шестигранную гайку ⑮ на станине ⑱ и поверните заднюю часть станины в направлении реза.

5. Монтаж отрезной машины 18 — 26

1. Установите рычаг регулировки глубины резания ⑲ в верхнее положение.
2. Разблокируйте прижим ⑳ путём отворачивания грибка ㉑.
3. Установите отрезную машину с колёсами ㉒, как показано на рисунке, в переднее крепление и отведите рукоятку ㉓ машины под прижим ⑲.
4. Закрепите машину путём заворачивания грибка ㉑.
5. Монтируйте заполненный резервуар для воды ㉔.
6. Установите рукоятку на удобном для вас уровне.
7. Отрегулируйте положение защитного кожуха.

Návod na zostavenie vodiaceho vozíka DSH-FSC

1. Bezpečnostné upozornenia

- Tento vodiaci vozík používajte len v spojení s benzínovými rezacími brúskami Hilti DSH 700 alebo DSH 900!
- Dbajte na dodržanie upozornení týkajúcich sa obsluhy a bezpečnostných upozornení platných pre používanie benzínovej rezaciej brúsky Hilti!

2. Zostavenie vodiaceho vozíka

2.1 Montáž rukoväti 2 3

Namontujte rukoväť ① na ráme ② a pripevnite rukoväť hviezdicovou maticou ③.

2.2 Upevnenie osi kolieska na ráme 4

Posuňte os kolieska ④ do upínacích otvorov na ráme ② a upevnite ju použitím hviezdicového kolieska ⑤.

2.3 Montáž druhého kolieska 5 6 7

Pripevnite druhé koliesko ⑥, s použitím podložiek ⑦ a závlačiek ⑧ na os kolieska ④.

2.4 Montáž predného kolieska 8 9

Namontujte predné koliesko ⑨, s použitím podložky ⑩ a závlačky ⑪ na prednej osi kolieska ⑫.

2.5 Montáž ochrany proti ostrekovaniu 10 11

Namontujte ochranu proti ostrekovaniu ⑬, použitím dvoch skrutiek ⑭ na ráme ②.

3. Nastavenie nosníka stroja

- **Upozornenie:** Nosník stroja je nastavený tak, aby sa rezacie rameno benzínovej rezacej brúsky DSH 900-40 pri plnej hĺbke rezania nedotýkalo podkladu. Pri použití náradia DSH 900-35, DSH 700-35 a DSH 700-30 sa musí nosník stroja prestať nadol tak, aby bolo možné dosiahnuť plnú hĺbku rezania.

3.1 Demontáž nosníka stroja 12 13

Odstraňte obidve šesťhranné matice ⑮ a skrutky ⑯ z nosníka stroja ⑰.

3.2 Montáž nosníka stroja v dolnej pozícii 14 15 16

Zasuňte obidve skrutky ⑰ vždy do horného otvoru na nosníku stroja ⑰ a pripevnite nosník stroja opäť na ráme ②.

- **Upozornenie:** Pri montáži nosníka stroja dbajte na jeho vyrovnanie na stred.

4. Nastavenie pohybu v priamom smere

- **Upozornenie:** Vodiaci vozík je skonštruovaný tak, že benzínová rezacia brúška reže priamo vtedy, keď sa značka na nosníku stroja nachádza v stredovej pozícii. Keď zistíte, že benzínová rezacia brúška pri rezaní vybočuje do jednej strany, môžete tento pohyb vyrovnať nastavením nosníka stroja.

4.1 Nastavenie pohybu v priamom smere 17

Povoľte hornú šesťhrannú maticu ⑮ na nosníku stroja ⑰ a otočte zadnú časť nosníka stroja do smeru, v ktorom prebieha rez.

5. Montáž benzínovej rezacej brúsky 18 do 26

1. Dajte páku na prestavovanie hĺbky ⑱ do hornej pozície.
2. Otvorte pridržiavač ⑲ povolením hviezdicovej skrutky ⑳.
3. Postavte rezaciu brúsku kolieskami ㉑ tak, ako je to vyobrazené, do upínacieho mechanizmu náradia vpredu a otočte rukoväť ㉒ rezacej brúsky pod pridržiavač ⑲.
4. Pripevnite benzínovú rezaciu brúsku dotiahnutím hviezdicovej skrutky ㉓.
5. Namontujte naplnenú nádrž na vodu ㉔.
6. Dajte rukoväť do výšky, ktorá vám vyhovuje ako pracovná výška.
7. Nastavte ochranný kryt.

sk

Upute za sastavljanje kolica DSH-FSC

1. Sigurnosne napomene

- Kolica koristite samo zajedno s benzinskim rezačem Hilti DSH 700 ili DSH 900!
- Poštujte sigurnosna uputstva i uputstva za upravljanje korištenog Hiltijevog benzinskog rezača!

2. Sastavljanje kolica

2.1 Montirajte rukohvat 2 3

Montirajte rukohvat ① na okviru ② te ga pričvrstite zvjezdastom maticom ③.

2.2 Pričvrstite osovinu kotača na okviru 4

Pogurnite osovinu kotača ④ u otvor za prihvat na okviru ② te je zategnite pomoću zvjezdaste ručice ⑤.

2.3 Montirajte drugi kotač 5 6 7

Pričvrstite drugi kotač ⑥ pločicama ⑦ i rascjepkama ⑧ na osovini kotača ④.

2.4 Montirajte prednji kotač 8 9

Montirajte prednji kotač ⑨ s pločicom ⑩ i rascjepkom ⑪ na prednjoj osovini kotača ⑫.

2.5 Montirajte zaštitu od prskanja 10 11

Montirajte zaštitu od prskanja ⑬ s dva vijka ⑭ na okviru ②.

3. Podešavanje nosača stroja

- **Napomena:** Nosač stroja je podešen tako da ručica pile DSH 900-40 benzinskog rezača pri punoj dubini zarezivanja ne struže na podu. Kod uporabe DSH 900-35, DSH 700-35 i DSH 700-30 se mora nosač stroja pomaknuti prema dolje kako bi se mogla postići puna dubina zarezivanja.

3.1 Demontirajte nosač stroja 12 13

Odstranite obje šesterobridne matice ⑮ i vijke ⑯ s nosača stroja ⑰.

3.2 Montaža nosača stroja u donjem položaju 14 15 16

Umetnite oba vijka ⑰ u gornji otvor na nosaču stroja ⑰ te ponovno pričvrstite nosač stroja na okviru ②.

- **Napomena:** Kod montaže nosača stroja pazite da bude pozicioniran u sredini.

4. Postavke ravnog hoda

- **Napomena:** Kolica su izrađena tako da benzinski rezač reže ravno kada se oznaka na nosaču stroja nalazi u središnjem položaju. Ukoliko primijetite, da benzinski rezač kod rezanja vuče na jednu stranu, to možete izjednačiti podešavanjem nosača stroja.

4.1 Podešavanje ravnog hoda 17

Otpustite gornju šesterobridnu maticu ⑮ na nosaču stroja ⑰ te zakrenite stražnji dio nosača stroja u smjer u kojem prolazi rez.

5. Montaža benzinskog rezača 18 do 26

1. Polugu za podešavanje dubine reza stavite ⑱ u gornji položaj.
2. Otvorite pritezni element ⑲ otpuštanjem zvjezdastog vijka ⑳.
3. Podesite pilu kotačićima ㉑ kao što je prikazano na prednji prihvat za alat i okrenite rukohvat ㉒ pile ispod priteznog elementa ⑲.
4. Pričvrstite benzinski rezač zatezanjem zvjezdastog vijka ㉓.
5. Montirajte napunjeni spremnik za vodu ㉔.
6. Rukohvat podesite na visinu koja vam je ugodna za rad.
7. Pravilno podesite štitnik.

Navodila za sestavo potisnega vozička DSH-FSC

1. Varnostna opozorila

- Potisni voziček uporabljajte samo v kombinaciji s Hiltijevim bencinskim rezalnikom DSH 700 ali DSH 900!
- Upoštevajte navodila za uporabo in varnostne predpise, ki veljajo za uporabljeni Hiltijev bencinski rezalnik!

2. Sestava potisnega vozička

2.1 Montirajte ročaj 2 3

Montirajte ročaj ① na okvir ② in ga pritrdite z zvezdasto matico ③.

2.2 Pritrdite kolesno os na okvir 4

Potisnite kolesno os ④ v vpenjalno odprtino na okvirju ② in jo pritrdite z zvezdastim ročajem ⑤.

2.3 Montirajte drugo kolo 5 6 7

Pritrdite drugo kolo ⑥ s podložkami ⑦ in razcepkami ⑧ na kolesno os ④.

2.4 Montirajte sprednje kolo 8 9

Montirajte sprednje kolo ⑨ s podložko ⑩ in razcepko ⑪ na sprednjo kolesno os ⑫.

2.5 Montirajte zaščito pred škropljenjem 10 11

Montirajte zaščito pred škropljenjem ⑬ z vijakoma ⑭ na okvir ②.

3. Nastavitev nosilca stroja

- **Opomba:** Nosilec stroja je nastavljen tako, da se rezalna roka bencinskega rezalnika DSH 900-40 pri največji globini rezanja ne dotika tal. Pri uporabi DSH 900-35, DSH 700-35 in DSH 700-30 je treba nosilec stroja znižati, da dosežete največjo globino reza.

3.1 Demontirajte nosilec stroja 12 13

Odstranite šesterorobi matici ⑮ in vijaka ⑯ z nosilca stroja ⑰.

3.2 Montaža nosilca stroja v spodnjem položaju 14 15 16

Vstavite vijaka ⑰ v zgornji odprtini na nosilcu stroja ⑰ in ponovno pritrdite nosilec stroja na okvir ②.

- **Opomba:** Pri montaži bodite pozorni, da bo nosilec stroja sredinsko poravnani.

4. Nastavitev ravnega hoda

- **Opomba:** Potisni voziček je zasnovan tako, da bencinski rezalnik reže ravno, ko je oznaka na nosilcu stroja v središčnem položaju. Če ugotovite, da bencinski rezalnik med uporabo zavija na stran, ga lahko naravnate, tako da nastavite nosilec stroja.

4.1 Nastavitev ravnega hoda 17

Odvijte zgornjo šesterorobo matico ⑮ na nosilcu stroja ⑰ in obrnite zadnji del nosilca stroja v smer, v katero poteka rez.

5. Montaža bencinskega rezalnika 18 do 26

1. Ročico za nastavitev globine ⑱ postavite v zgornji položaj.
2. Odprite držalni element ⑲, tako da odvijete zvezdasti vijak ⑳.
3. Postavite rezalni brusilnik s kolesi ㉑ v sprednje ležišče stroja, kot je prikazano na sliki, in obrnite ročaj ㉒ rezalnega brusilnika pod držalni element ⑲.
4. Pritrdite bencinski rezalnik, tako da zategnete zvezdasti vijak ㉓.
5. Namestite napolnjeno posodo za vodo ㉔.
6. Nastavite ročaj na višino, ki vam ustreza.
7. Nastavite zaščitni pokrov.



Hilti Corporation

LI-9494 Schaan

Tel.: +423 / 234 21 11

Fax: +423 / 234 29 65

www.hilti.com



431274