

HILTI

PD 5

Español	es
Português	pt
Nederlands	nl
Dansk	da
Norsk	no
Suomi	fi
Polski	pl
Česky	cs
Türkçe	tr
عربي	ar
Українська	uk



1

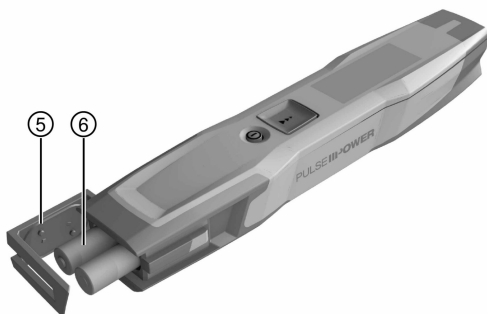
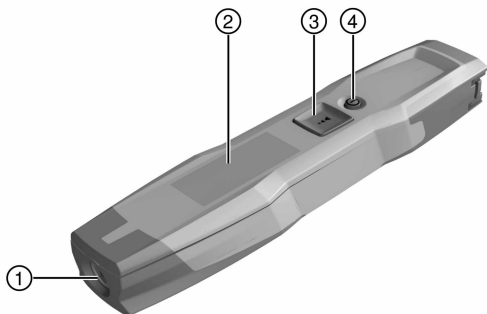

2

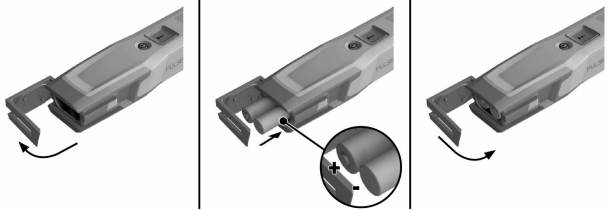

3



4



PD 5



es	Manual de instrucciones original	1
pt	Manual de instruções original	13
nl	Originele handleiding	25
da	Original brugsanvisning	36
no	Original bruksanvisning	47
fi	Alkuperäiset ohjeet	57
pl	Oryginalna instrukcja obsługi	68
cs	Originální návod k obsluze	80
tr	Orijinal kullanım kılavuzu	91
ar	دليل الاستعمال الأصلي	102
uk	Оригінальна інструкція з експлуатації	113

1 Dokümantasyon verileri

1.1 Resim açıklaması





1.1.1 İkaz işaretleri

Aşağıdaki ikaz işaretleri kullanılır:

	TEHLİKE! Ağır vücut yaralanmalarına veya doğrudan ölüme sebep olabilecek tehlikeler için.
	İKAZ! Ağır vücut yaralanmalarına veya ölüme sebep olabilecek olası tehlikeli durumlar için.
	DİKKAT! Hafif vücut yaralanmalarına veya maddi hasarlara yol açabilecek olası tehlikeli durumlar için.

1.1.2 Semboller

Aşağıdaki semboller kullanılır:

	Kullanmadan önce kullanım kılavuzunu okuyunuz
	Açma/Kapatma tuşu
	Ölçüm tuşu
	KCC-REM-HLT-PD5

1.1.3 Resimler

Bu kılavuzdaki şekiller konunun daha iyi anlaşılabilmesi içindir ve elinizde bulunan modelden farklılık gösterebilirler.

2	Bu sayılar bu talimatın başında yer alan ilgili resimlere gönderme yaparlar.
3	Resimlerdeki numaralandırmalar, resim üzerindeki çalışma adımlarının sırasını gösterir ve metin üzerindeki çalışma adımları numaralandırmasından farklı olabilir.
11	Kalem numaraları genel bakış resminde kullanılmıştır. Ürüne genel bakış bölümündeki açıklama numaraları, bu kalem numaralarına işaret eder.

1.2 Bu dokümantasyon için

- ▶ Aleti çalıştırmadan önce bu kullanım kılavuzunu mutlaka okuyunuz. Bu, güvenli çalışma ve arızasız kullanım için ön koşuldur.
- ▶ Bu dokümantasyonda ve alet üzerinde yer alan tüm güvenlik ve uyarı notlarına dikkat ediniz.
- ▶ Kullanım kılavuzunu her zaman aletin yanında muhafaza ediniz ve aleti üçüncü kişilere sadece bu kılavuz ile birlikte teslim ediniz.

Değişiklik ve hata yapma hakkı saklıdır.

1.3 Ürün bilgileri

Hilti ürünleri profesyonel kullanıcıların kullanımı için öngörülmüştür ve sadece yetkili personel tarafından kullanılabilir ve bakımı yapılabilir. Bu personel, meydana gelebilecek tehlikeler hakkında özel olarak eğitim görmüş olmalıdır. Aletin ve ilgili yardımcı gereçlerin eğitimsiz personel tarafından usulüne uygun olmayan şekilde kullanılması ve amaçları dışında çalıştırılması sonucu tehlikeli durumlar söz konusu olabilir.

Tip tanımı ve seri numarası, tip plakası üzerinde belirtilmiştir.



- Seri numarasını aşağıdaki tabloya aktarın. Ürün bilgileri acente veya servis merkezini aradığınızda sorulabilir.

Ürün verileri

Lazerli mesafe ölçer	PD 5
Nesil	01
Seri no.	

1.4 Ürün üzerindeki lazer bilgisi

Lazer bilgisi

	Lazer sınıfı 2, IEC60825-1/EN60825-1:2007 normunu temel alır ve CFR 21 § 1040 (Lazer bildiri mi 50) direktifine uygundur.
	Lazer sınıfı 2. Doğrudan ışına bakmayınız. Işını doğrudan insanların üzerine veya çalışmayla alakası olmayan kişilerin bulunduğu ortamlara doğrultmayınız.
	Bu ürünler başka koruyucu önlemler olmadan kullanılabilir. Göz, lazer ışınının olası kısa süreli temasına karşı göz kapağı koruma refleksi ile korunur. Bu göz kapağı koruma refleksi ancak, ilaçlar, alkol veya uyuşturucudan etkilenebilir. Buna rağmen güneşte olduğu gibi, doğrudan ışık kaynağına bakmamalıdır. Lazer ışını kişilere doğrultulmamalıdır.

2 Güvenlik

2.1 Güvenlik uyarıları

2.1.1 Temel güvenlik talimatları

Kılavuzun her bölümünde bulunan güvenlik tekniği uyarılarının yanında aşağıdaki kurallar her zaman uygulanmalıdır. Aletin ve ilgili yardımcı gereçlerin eğitimsiz personel tarafından usulüne uygun olmayan şekilde

kullanılması ve amaçları dışında çalıştırılması sonucu tehlikeli durumlar söz konusu olabilir.

- ▶ Tüm güvenlik uyarılarını ve kullanım talimatlarını muhafaza ediniz.
- ▶ Alet ile çalışırken dikkatli olunuz, hareketlerinize dikkat ediniz ve mantıklı davranınız. Yorgun veya ilaçların, uyuşturucunun ya da alkolün etkisi altında olduğunuzda ürünü kullanmayınız. Ürünün kullanımı sırasındaki bir anlık dikkatsizlik ciddi yaralanmalara neden olabilir.
- ▶ Hiçbir emniyet tertibatını devre dışı bırakmayınız ve hiçbir uyarı ve ikaz levhasını çıkarmayınız.
- ▶ Ürünün uygun olmayan bir biçimde açılması durumunda, sınıf 2'yi aşan lazer ışınları yayılabilir. **Ürün sadece Hilti servisi tarafından onarılmalıdır.**
- ▶ Ürün üzerindeki manipülasyonlara veya değişikliklere izin verilmez.
- ▶ Her kullanımdan önce ürünün doğru çalışıp çalışmadığını kontrol ediniz.
- ▶ Cam veya diğer nesnelerin içinden yapılan ölçümler, ölçüm sonuçlarını yanıltabilir.
- ▶ Ölçüm koşullarının hızlı bir şekilde değişmesi durumunda (örneğin lazer ışınlarının önünden geçen insanlar) ölçüm sonuçlarında yanlışlık olabilir.
- ▶ Ürünü güneşe karşı veya başka güçlü ışık kaynaklarına karşı konumlandırmayınız.
- ▶ Çevre etkilerini dikkate alınız. Yangın veya patlama tehlikesi olan yerlerde aleti kullanmayınız.
- ▶ Kullanım kılavuzundaki çalıştırma, bakım ve onarım bilgilerine dikkat ediniz.

2.1.2 Genel güvenlik önlemleri

- ▶ Ürünü kullanmadan önce hasar olup olmadığını kontrol ediniz. Hasarlar **Hilti** servisinde onarılmalıdır.
- ▶ Bir düşmeden sonra veya diğer mekanik etkilere maruz kaldığında ürünün hassasiyeti kontrol edilmelidir.
- ▶ Ürün, zorlu şantiye kullanımları için tasarlanmış olmasına rağmen, diğer ölçüm aletleri gibi bakımı özenle yapılmalıdır.
- ▶ Kullanılmayan ürünler kuru, yüksek veya çocukların ulaşamayacağı kapalı bir yerde muhafaza edilmelidir.
- ▶ Bu ürün çocuklar tarafından kullanılmamalıdır.
- ▶ Ulusal iş güvenliği gereksinimlerini dikkate alınız.

2.1.3 Çalışma yerinin gereken şekilde düzenlenmesi

- ▶ Merdiven üzerindeki çalışmalarda aşırı vücut hareketlerinden kaçınınız. Güvenli bir duruş sağlayınız ve her zaman dengeli durunuz.
- ▶ Ölçüm yapılan yeri emniyete alınız ve ürünün kullanımı sırasında lazer ışınının diğer kişilere veya kendinize doğrultulmasına dikkat ediniz.
- ▶ Ürün, sıcaklığın çok düşük olduğu bir ortamdan daha sıcak bir ortama getirildiğinde veya tam tersi olduğunda, ürün kullanılmadan önce ortam şartlarına uygun sıcaklığa ulaşana kadar beklenmelidir.
- ▶ Ürünü sadece belirtilen kullanım sınırları içerisinde kullanınız.

- ▶ Hatalı ölçümleri önlemek için lazer çıkış camını temiz tutunuz.
- ▶ Ülkeye özgü kazaların önlenmesi ile ilgili talimatlara dikkat ediniz.

2.1.4 Lazer sınıflandırması

Lazerli mesafe ölçme aleti, satış versiyonuna bağlı olarak IEC 60825-1:2007 /EN 60825-1:2007 uyarınca lazer sınıfı 2'ye ve CFR 21 § 1040 (FDA) uyarınca sınıf II'ye uygundur. Bu aletler başka koruyucu önlemler olmadan kullanılabilir. Göz, lazer ışınının olası kısa süreli temasına karşı göz kapağı koruma refleksi ile korunur. Bu göz kapağı koruma refleksi ancak, ilaçlar, alkol veya uyuşturucudan etkilenebilir. Buna rağmen güneşte olduğu gibi, doğrudan güçlü ışık kaynağına bakılmamalıdır. Lazer ışını kişilere doğrultulmamalıdır.

2.1.5 Elektromanyetik uyumluluk

Aletin ilgili yönetmeliklerin en zorlu taleplerini yerine getirmesine rağmen **Hilti**, hatalı işleme neden olabilecek, aletin yüksek ışınlama dolayısıyla hasar görmesini engelleyemez. Bu durumda veya emin olmadığınız diğer durumlarda kontrol ölçümleri yapılmalıdır. **Hilti** ayrıca bu gibi durumlarda diğer aletlerin (örn. uçaklardaki navigasyon donanımları) zarar görmeyeceğini garanti etmez. Alet A sınıfına karşılık gelir; oturma alanlarındaki bozukluklar engellenemeyebilir.

Sadece Kore için: Bu lazerli mesafe ölçme aleti endüstriyel bölgelerde ortaya çıkan elektromanyetik dalgalara uygundur (Sınıf A). Kullanıcı bu durumu göz önünde bulundurmalı ve yerleşim bölgelerinde bu lazerli mesafe ölçme aletini kullanmamalıdır.

3 Tanımlama

3.1 Ürüne genel bakış

- | | |
|---------------------------------|---------------------|
| ① Lazer çıkışı ve alışı merceği | ④ Açma/Kapatma tuşu |
| ② Ekran | ⑤ Pil yuvası kapağı |
| ③ Ölçüm tuşu | ⑥ Piller |

3.2 Usulüne uygun kullanım

Tanımlanan ürün bir lazerli mesafe ölçme aletidir. Tekli ölçümler ve sürekli mesafe ölçümleri için tasarlanmıştır.

İlgili mesafeler hareketsiz hedeflerin tümünde ölçülebilir (yani beton, taş, ahşap, plastik, kağıt vb.). Prizmalar ve benzer yüksek yansıtıcı özellikli hedefler geçerli değildir ve sonucu bozabilir.

Bu üründe AAA tipi piller kullanılabilir.

3.3 Ekran göstergeleri açıklaması

Ekran göstergesi

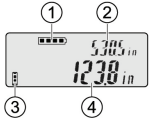
	<ol style="list-style-type: none">4. Pillerin şarj durumu5. Güncel ölçüm öncesi son ölçülen mesafe6. Sürekli ölçümler için güncel mesafe veya son ölçülen mesafe7. Arıza mesajı
---	--

3.4 Teslimat kapsamı

Lazerli mesafe ölçme aleti, 2 pil, kullanım kılavuzu, üretici sertifikası



Uyarı

Güvenli çalışma için sadece orijinal yedek parçalar ve tüketim malzemeleri kullanınız. Tarafımızdan onaylanmış, yedek parçaları, aksesuarları ve tüketim malzemelerini **Hilti Center** veya www.hilti.com adresinde bulabilirsiniz:

4 Teknik veriler

	PD 5
Güç kaynağı	1,5 V
Hedef plakası ile ölçüm aralığı	0,25 mt ... 100 mt
Mesafe ölçümünde hassasiyet	$\pm 1,5$ mm + 20 ppm
Kalibrasyon ölçüm aralığı	1 mt ... 5 mt
IEC 60529 uyarınca koruma sınıfı	IP55
Çalışma sıcaklığı	-10 °C ... 50 °C
Taşıma ve depolama için önerilen sıcaklık bölgesi	-30 °C ... 70 °C
Ağırlık	100 g

5 Kullanım

5.1 Pillerin takılması 2



Uyarı







Pil kutuplarının doğru yönde olmasına dikkat ediniz. Pilleri sadece çift olarak değiştiriniz. Hasarlı pil kullanmayınız.

- Pil bölmesini açınız ve pilleri yerleştiriniz.

5.2 Klipsin takılması ve çıkarılması 3

1. Klipsi arka tarafından, yerine oturana kadar itiniz.
2. Klipsi yukarı doğru çekerek çıkarınız.

5.3 Lazerli mesafe ölçme aletinin açılması ve kapatılması

1.  veya  tuşuna basınız.
 - ◁  ve  tuşları lazerli mesafe ölçme aletini açar.
 - ◁  tuşu lazeri aktifleştirir.
2. Alet açıkken  tuşuna basınız.
 - ◁ Lazerli mesafe ölçme aleti kapanır.





Uyarı





Lazer 1 dakika sonra kendiliğinden devre dışı kalır.

Lazerli mesafe ölçme aleti 10 dakika sonra kendiliğinden kapanır.

5.4 Sinyal sesinin açılması/kapatılması

1. Ayar menüsünün aktifleştirilmesi için 2 saniye  tuşuna basılı tutunuz.
2. Sinyal sesinin açılması veya kapatılması için  tuşuna kısa süreli basınız.
3. Sinyal sesine yönelik durum seçiminden sonra 2 saniye  tuşuna basılı tutunuz.
 - ◁ Tüm ayarlar kaydedilir.
 - ◁ Lazerli mesafe ölçme aleti kapanır.

5.5 Ölçü biriminin ayarlanması

1. Ayar menüsünün aktifleştirilmesi için 2 saniye  tuşuna basılı tutunuz.
2. Ölçü birimleri ayarına ulaşmak için  tuşuna kısa süreli basınız.
3. Ölçü birimleri arasında geçiş yapmak için  tuşuna basınız.
4. Ölçü birimi seçiminden sonra 2 saniye  tuşuna basılı tutunuz.
 - ◁ Tüm ayarlar kaydedilir.
 - ◁ Lazerli mesafe ölçme aleti kapanır.

5.6 Ekran aydınlatmasının açılması





Uyarı

Ortam ışığı düşükse, ekran aydınlatması otomatik olarak devreye girer.

- ▶ Ekran aydınlatmasının açılması için  veya  tuşuna kısa süreli basınız.
 - ◁ 20 saniye sonra aydınlatma kendiliğinden kapanır.

5.7 Tekli ölçüm yapılması

1. Lazer ışınının aktifleştirilmesi için  tuşuna kısa süreli basınız.
2. Lazer ışınıni hedef noktaya tutunuz.
3. Ölçüm yapmak için  tuşuna kısa süreli basınız.
 - ◁ Ölçülen mesafe ekrandaki alt satırda gösterilir.
 - ◁ Önceki ölçüme yönelik ölçüm değeri ekrandaki üst satırda gösterilir.
4. Başka bir ölçüm yapmak için lazeri hedef noktaya tutunuz ve yeniden  tuşu ile ölçümü başlatınız.

5.8 Sürekli ölçüm yapılması



Uyarı

Sürekli ölçüm sırasında her saniyede 8-15 ölçüm değeri ölçülür ve görüntülenir. Lazerli mesafe ölçme aleti, istenen mesafeye ulaşılan kadar hedefe karşı hareket ettirilebilir.

- 2 saniye boyunca **F** tuşuna basılı tutunuz.
 - ◀ Sinyal sesi devrede ise, akustik bir sinyal bildirimi yapılır.
- İstlenen mesafeye ulaşılan kadar lazerli mesafe ölçme aletini hedefe doğrultunuz veya hedeften uzaklaştırınız.
- F** tuşuna kısa süreli basınız.
 - ◀ Ölçülen mesafe ekrandaki alt satırda gösterilir.
 - ◀ Önceki ölçüme yönelik ölçüm değeri ekrandaki üst satırda gösterilir.

5.9 Ölçüm referans noktası



Uyarı

Tüm ölçümler, referans noktası olarak lazerli mesafe ölçme aletinin arka kenarını temel alır.

- ▶ Lazerli mesafe ölçme aletinin arka kenarını, ölçüm başlangıç noktasına tutunuz.

5.10 Hilti Ölçüm Tekniği Servisi

Hilti Ölçüm Tekniği Servisi aleti kontrol eder ve sapma mevcutsa aletin teknik özelliklere uygun biçimde yeniden ayarlanması ve yeniden kontrol edilmesi işlemlerini yürütür. Kontrol anındaki teknik özelliklere uygunluk durumu, servis sertifikası ile yazılı olarak teyit edilir. Tavsiyemiz:

- Kullanıma göre uygun bir kontrol aralığı seçilmelidir.
- Alet olağanüstü yoğunlukta kullandıktan sonra veya önemli çalışmalardan önce ya da en azından yılda bir defa **Hilti Ölçüm Tekniği Servisi** tarafından kontrol edilmelidir.

Hilti Ölçüm Tekniği Servisi tarafından yapılan kontrol, kullanıcının aleti kullanmadan önce ve kullanım sırasında kontrol etmesi yükümlülüğünü ortadan kaldırmaz.

5.11 Ölçüm hassasiyetinin kontrol edilmesi

Teknik özelliklere uyabilmek için aletin düzenli olarak (en azından her büyük/ciddi ölçümden önce) kontrol edilmesi gerekir.



Alet yüksek bir yerden düştüğünde hala çalışıp çalışmadığı kontrol edilmelidir. Aşağıdaki koşullar sağlanıyorsa aletin sorunsuz çalıştığı söylenebilir:



- Düşme sırasında "Teknik Veriler" altında belirtilen düşme yüksekliği aşılmamış olmalıdır.
- Alet, düşmeden önce de sorunsuz şekilde çalışıyor olmalıdır.

- Alet, düşme sırasında mekanik olarak hasar görmemiş olmalıdır (örn. Penta prizma kırılması).

5.12 Hata arama

Bu tabloda listelenmemiş veya kendi başınıza gideremediğiniz arızalarda lütfen yetkili **Hilti** Servisimiz ile irtibat kurunuz.

Arıza	Olası sebepler	Çözüm
Ürün açılmıyor.	Piller boş.	► Pilleri çift olarak değiştiriniz.
	Piller yanlış takılmış.	► Pilleri doğru yerleştiriniz. Kutup yönlerine dikkat ediniz.
Ölçülen mesafe göstergesi yok.	Ölçüm tuşuna basılmadı.	► Ölçüm tuşuna basınız.
	Ekran arızalı.	► Ürün Hilti servisi tarafından onarılmalıdır.
	Ölçüm yüzeyi çok aydınlık, çok karanlık veya yansımaya yapıyor.	► Ölçüm yönünü, ışık yan taraftan gelecek şekilde değiştiriniz. ► Bir hedef plakası kullanınız.
	Güneş ön tarafta.	► Ölçüm yönünü, ışık yan taraftan gelecek şekilde değiştiriniz. ► Bir hedef plakası kullanınız.
Ölçüm yok.	Ölçüm yüzeyi çok aydınlık, çok karanlık veya yansımaya yapıyor.	► Ölçüm yönünü, ışık yan taraftan gelecek şekilde değiştiriniz. ► Bir hedef plakası kullanınız.
	Güneş ön tarafta.	► Ölçüm yönünü, ışık yan taraftan gelecek şekilde değiştiriniz. ► Bir hedef plakası kullanınız.
 Pil sembolü.	Piller boş.	► Pilleri çift olarak değiştiriniz.
 Termometre sembolü.	Sıcaklık değeri izin verilen aralığın dışında.	► Lazerli mesafe ölçme aletini çalışma sıcaklığına getiriniz.

Arıza	Olası sebepler	Çözüm
 Telefon sembolü.	Genel donanım hatası.	<ul style="list-style-type: none"> ▶ Aleti kapatınız ve tekrar açınız. ▶ Gösterge sönmezse, ürün Hilti servisi tarafından onarılmalıdır.
 Hedef sembolü.	Geçersiz sinyal durumları.	<ul style="list-style-type: none"> ▶ Ölçüm mesafesine uyunuz. ▶ Bir hedef plakası kullanınız.

6 Bakımı, taşınması ve depolanması

6.1 Temizlik

- ▶ Merceğe parmaklarınızla dokunmayınız.
- ▶ Merceği hava üfleyerek veya temiz, yumuşak bir bezle temizleyiniz.
- ▶ Saf alkol veya su haricinde sıvı kullanmayınız.

6.2 Taşıma



Uyarı

Ürünü gönderirken aküleri ve pilleri izole etmeniz veya üründen çıkarmanız gerekir.

- ▶ Ekipmanın gönderilmesi veya nakliyesi için **Hilti** ambalajını veya eş değerdeki bir ambalajı kullanınız.

6.3 Depolama ve Kurutma

- ▶ Ürünü nemli yerlerde muhafaza etmeyiniz. Aleti depolamadan önce kurutunuz.
- ▶ Ekipmanın depolanması ve taşınması sırasında "Teknik veriler" altında belirtilen sıcaklık sınırı değerlerine dikkat ediniz.
- ▶ Aleti uzun süreli depoladıktan sonra veya uzun süreli nakliye sonrası bir kontrol ölçümü uygulanmalıdır.

7 İmha

! İKAZ

Yaralanma tehlikesi. Usulüne uygun olmayan imha nedeniyle tehlike.

- Donanımın usulüne uygun olmayan biçimde imha edilmesi aşağıdaki olaylara sebebiyet verebilir: Plastik parçaların yanması sırasında kişilerin hastalanmasına sebep olabilecek zehirli gazlar ortaya çıkabilir. Piller hasar görür veya çok ısınırsa, patlayabilir ve zehirlenmelere, yanmalara, cilt tahrişlerine veya çevre kirliliğine neden olabilir. Uygun olmayan şekilde imha etmeniz halinde donanımın yetkisiz kişilerce hatalı kullanılmasına yol açarsınız. Ayrıca siz ve üçüncü şahıslar ağır yaralanabilirsiniz ve çevre kirlenmesi söz konusu olabilir.

♻️ **Hilti** ürünleri yüksek oranda tekrar kullanılabilen malzemelerden üretilmiştir. Geri dönüşüm için gerekli koşul, usulüne uygun malzeme ayırımıdır. Çoğu ülkede **Hilti** eski aletlerini yeniden değerlendirmek üzere geri alır. Bu konuda **Hilti** müşteri hizmetlerinden veya satış temsilcinizden bilgi alabilirsiniz.

Kullanılmış elektronik ve elektrikli el aletlerine ilişkin Avrupa Direktifi ve ulusal yasalardaki uyarlamalar çerçevesinde, kullanılmış elektrikli el aletleri ayrı olarak toplanmalı ve çevreye zarar vermeden geri dönüşüm işlemleri sağlanmalıdır.



- Elektrikli el aletlerini çöpe atmayınız!

8 Üretici garantisi

- Garanti koşullarına ilişkin sorularınız için lütfen yerel **Hilti** iş ortağınıza başvurunuz.

9 AB Uygunluk beyanı

Üretici

Hilti Aktiengesellschaft
Feldkircherstrasse 100
9494 Schaan
Liechtenstein

Bu ürünün aşağıdaki yönetmeliklere ve normlara uygun olduğunu kendi sorumluluğumuzda açıklıyoruz.

Tanım	Lazer uzaklık ölçme aleti
Tip tanımlaması	PD 5
Nesil	01
Yapım yılı	2010

İlgili yönergeler:

- 2004/108/EU (19 Nisan 2016'ya kadar)
- 2014/30/EU (20 Nisan 2016'dan itibaren)
- 2011/65/EU

İlgili normlar:

- EN ISO 12100

Teknik dokümantasyon:

- Zulassung Elektrowerkzeuge
Hilti Entwicklungsgesellschaft mbH
Hiltistraße 6
86916 Kaufering
Almanya

Schaan, 06.2015



Paolo Luccini
(Head of BA Quality and Process
Management / Business Area Electric
Tools & Accessories)

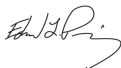

Edward Przybylowicz
(Head of BU Measuring Systems /
BU Measuring Systems)

HILTI

Hilti Corporation

LI-9494 Schaan

Tel.: +423/234 21 11

Fax: +423/234 29 65

www.hilti.com



319831